

МЕБЕЛЬ
БРАТЬЕВ
БАЖЕНОВЫХ



SOPRANO

2 | SOPRANO



Soprano – современный модульный диван на высоких опорах с опциями адаптивного комфорта.

Современное понимание комфортного пространства всегда занимало умы ведущих архитекторов и дизайнеров. Мы также наполнены желанием создавать лучшие модели мебели, которые будут актуальны не только сегодня, но и на годы вперед. Наша новая модель Soprano наполнена смыслом технологичности и новаторства. В ней заложены решения, которые создадут для Вас ту свободу комфорта, о которой Вы мечтали. Полная трансформация спинки, сиденья с функцией поворота, регулировка подлокотника и встроенный выдвижной пенал для самых необходимых вещей – все это неотъемлемые составляющие модели Soprano.

Наслаждайтесь новаторским комфортом Soprano.





Дизайн
и функциональность



Модульная система



Трансформация
спинки



Кресло и канапе (2 в 1)



Регулировка
подлокотника



Встроенный пенал



Освещение



Зарядное
устройство, 220V, USB



Спальное место



Легкий уход и удобство

Создавая комфортное пространство, всегда учитываются две основные составляющие: дизайн и функциональность. Само пространство должно быть комфортно для глаз и располагать к благоприятной атмосфере. Кроме того, в этом пространстве должно быть все удобно, а значит функционально. Когда эти параметры продуманы и сбалансированы, тогда можно смело говорить о высоком уровне комфорта. Создавая модель Soprano, мы сделали акцент на этих важных составляющих – дизайн и функциональность. Яркий новаторский дизайн дивана с простыми и понятными формами идеально сочетается с широкой комбинацией опций, создающей абсолютную свободу Вашего комфорта.



Подчеркивая высокую функциональность модели Soprano, в ее основу была заложена модульная система, которая позволит Вам создавать различные комплектации дивана, наилучшим образом подходящие под Ваш интерьер.

2y(T)(бар) левый



2y(T)(бар)-К

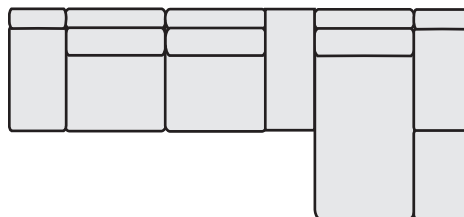

2y(T)-К

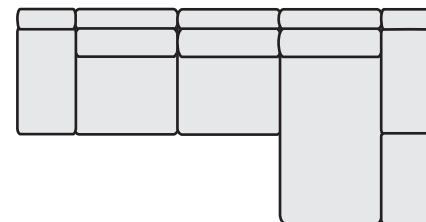

2y(T)-У-1y(T)

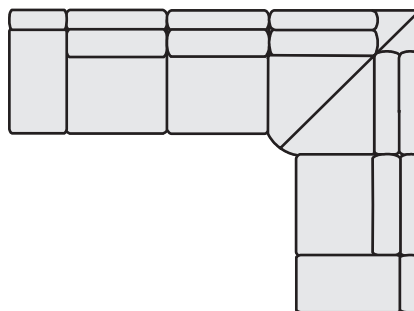

2y(T)-У-2y(T)

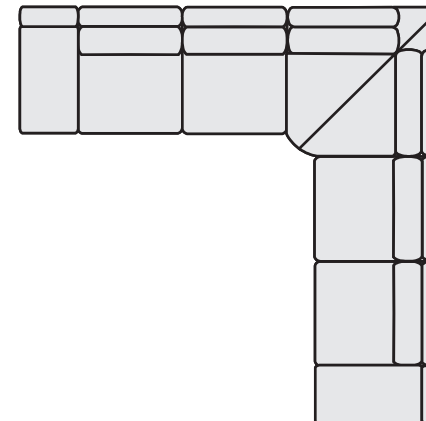

В спинке дивана заложена двойная функциональность. Она имеет небольшую высоту и обладает хорошей поддержкой спины. На низкую спинку удобно облокотиться, сидя вполоборота. Если Вам нужно создать более комфортные условия для отдыха, как на шезлонге – нужно просто разложить спинку. При этом она откидывается назад и становится выше. Для удобного расположения головы у нее появляется мягкая подушка, которая была скрыта.



Комфортный отдых чаще всего ассоциируются с расположением на шезлонге. Это действительно очень комфортное положение, когда вытянуты вперед, а спина наклонена назад. Так лучше циркулирует кровь в организме, что способствует лучшему отдыху. Для такого отдыха в составе дивана есть модуль канапе, но он рассчитан только для одного человека. В том случае, когда Вам потребуется еще одно канапе, Вы можете повернуть сиденье дивана с подлокотником на 90 градусов и Вы получите еще одну зону повышенного комфорта.



Регулировка подлокотника имеет двойную функциональность. Вы можете установить необходимый угол наклона подлокотника для положения сидя. А если захотите прилечь и использовать его как подушку или подголовник – переведите механизм в другое комфортное для Вас положение.



Иногда для полного комфорта не хватает простых удобств, например, небольшой встроенный пенал, в котором можно хранить самые необходимые предметы под рукой. Например, пульт, телефон, очки, книжка или любимый журнал. Мы заботливо предусмотрели такую опцию в нашем диване. Несмотря на свои скромные размеры, выдвижной пенал может вместить все самые необходимые вещи.

Пенал очень удобен в использовании. Он открывается от простого нажатия, выдвижение происходит плавно и бесшумно. Если нужно его закрыть – толкните его и он плавно закроется сам, задействовав систему встроенных доводчиков движения.



Мягкий свет от встроенного светильника создаст для Вас благоприятную атмосферу для чтения или общения в вечернее время. Он установлен на гибкой стойке, которую вы сможете установить в любое удобное для Вас положение. Включать его очень приятно, достаточно легкого касания до сенсорной кнопки.



Смартфоны давно стали частью нашей жизни, и мы привыкли всегда иметь зарядное устройство рядом. Даже в автомобилях. Отдыхая на диване Soprano Вам не придется решать вопрос, как его зарядить. Встроенное устройство беспроводной зарядки есть у Вас под рукой. Просто положите Ваш телефон на специальную площадку, и он начнет заряжаться.

Кроме того, нашими конструкторами предусмотрен альтернативный вариант на тот случай, если для питания гаджета Вам потребуется розетка 220V или розетка USB. Они уже установлены в Ваш диван и внешне не видны. Нажмите на кнопку и встроенный механизм подъема плавно и бесшумно поднимет блок с розетками.



У дивана Soprano есть возможность комфортно расположиться для сна для одной персоны. Это гостевой вариант спального места. Разложите спинки дивана назад и Вас получится просторное спальное место вдоль дивана. Также Вы можете использовать регулировку угла наклона подлокотника дивана для более удобного расположения головы.



*Варианты комплектаций и размеры спальных мест смотрите на странице "Комплектиции и размеры"

Высокие изящные ножки дивана Soprano создают его легкий дизайн. Возвышение над полом, делает эту модель функциональной и удобной. Вокруг дивана формируется комфортное пространство, можно подходить к дивану вплотную, ноги не будут задевать каркас, так как он расположен значительно выше, чем у обычных диванов.

Выполнять периодическую уборку помещения с диваном на высоких опорах удобно. Для этого не нужно передвигать диван. Большое пространство над полом позволяет без труда выполнить влажную уборку, а также даст возможность свободно перемещаться роботу-пылесосу.





При создании новой модели большое внимание уделяется проработке каждой детали и каждого узла. Одинаково важными являются, как видимое качество исполнения, так и внутренне качество.

Пошив чехлов – одна из основных операций, которую выполняют профессионалы с большим опытом работы. Все швы аккуратные и идеально ровные.

Невидимые элементы, такие как чехлы из технической ткани имеют высокое качество исполнения. Они выполнены по особой технологии и устанавливаются так, что все фиксирующие скобы надежно скрыты. Каждый элемент дивана выглядит цельным и завершенным.



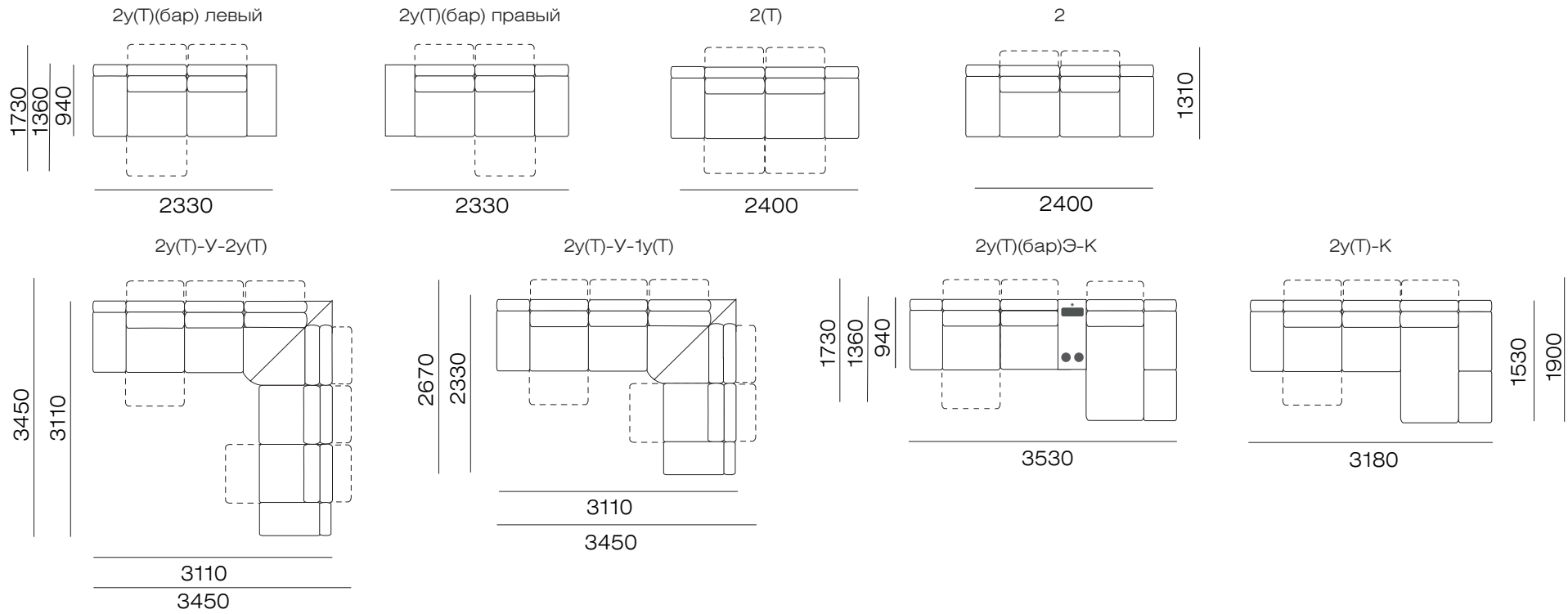

Размеры спального места

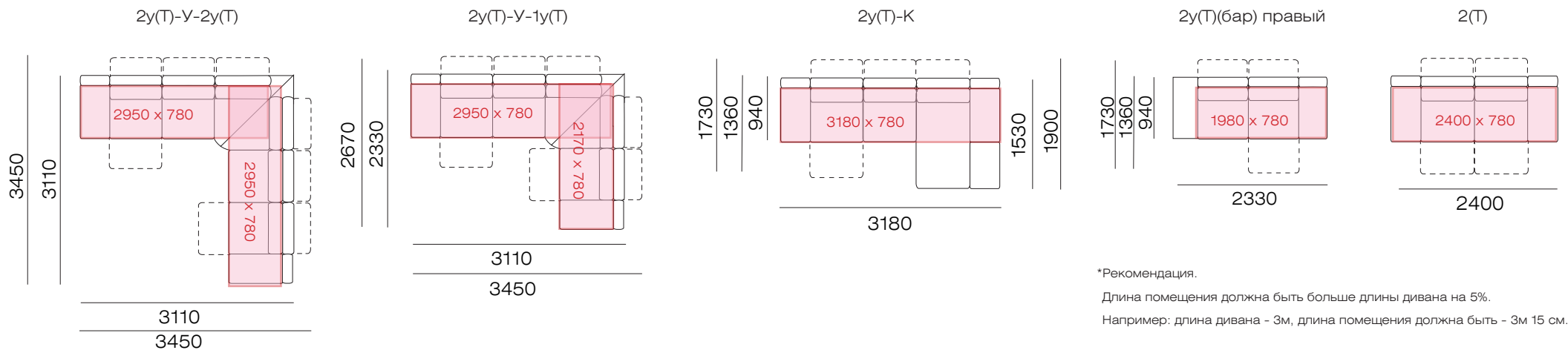

*Рекомендация.

Длина помещения должна быть больше длины дивана на 5%.

Например: длина дивана - 3м, длина помещения должна быть - 3м 15 см.

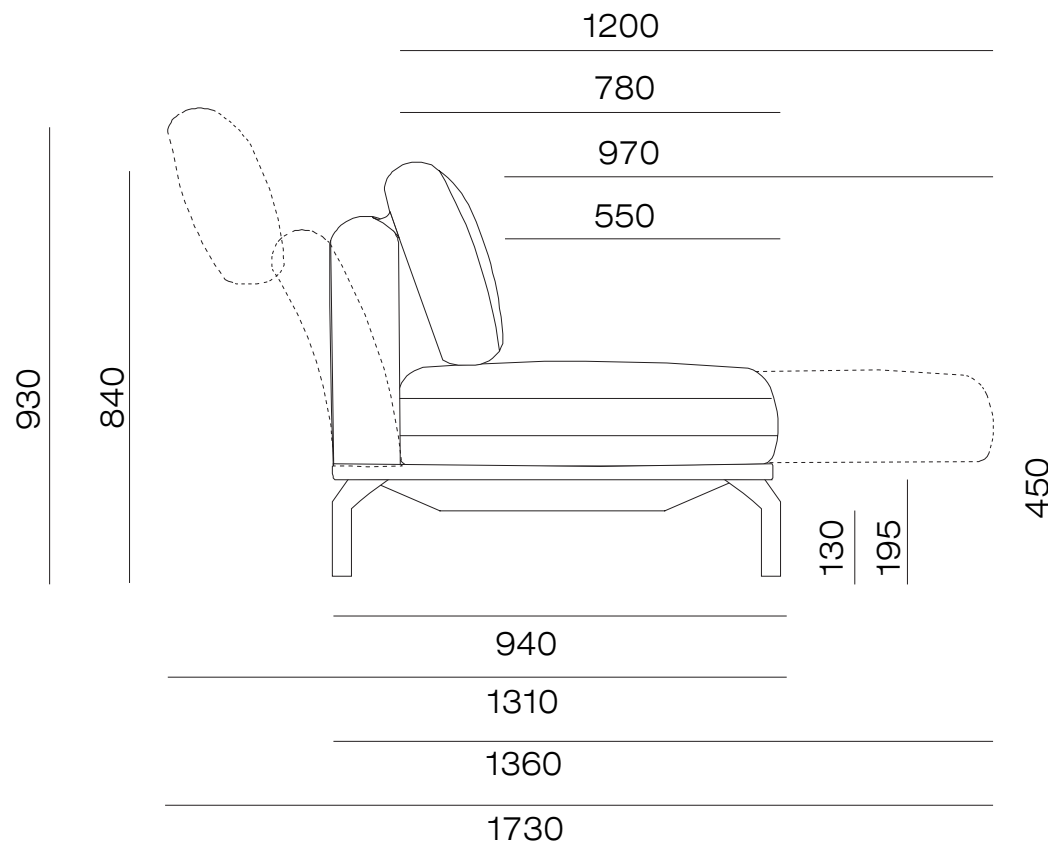

2у(Т)(бар) левый

диван двухместный
с механизмом трансформации
сиденья слева и баром

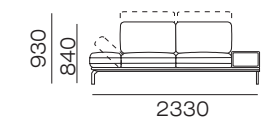

2330

2у(Т)(бар) правый

диван двухместный
с механизмом трансформации
сиденья справа и баром

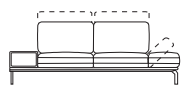

2330

2у(Т)(бар) левый

диван двухместный
с баром

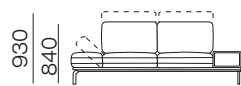

2330

2у(Т)(бар) правый

диван двухместный
с баром

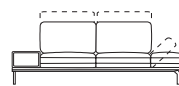

2330

2у(бар R)

диван двухместный
с баром



1910

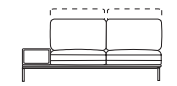

1910

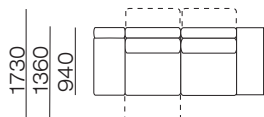

2330

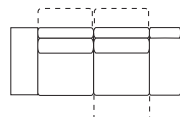

2330

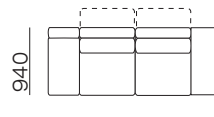

2330

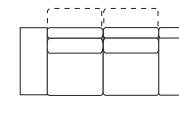

2330



1910

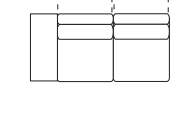

1910

2у(Т)(бар)Э левый

диван двухместный с механизмом
трансформации сиденья слева
и баром, с лампой, беспроводной
зарядкой и подстаканниками



2330

2у(Т)(бар)Э правый

диван двухместный с механизмом
трансформации сиденья справа
и баром, с лампой, беспроводной
зарядкой и подстаканниками

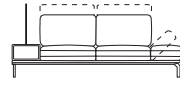

2330

2у(бар)Э левый

диван двухместный с баром,
с лампой, беспроводной
зарядкой и подстаканниками

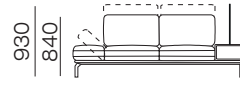

2330

2у(бар)Э правый

диван двухместный с баром,
с лампой, беспроводной зарядкой
и подстаканниками

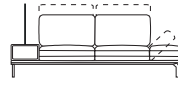

2330



1910

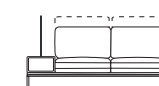

1910

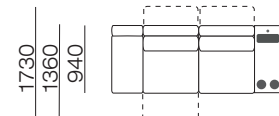

2330

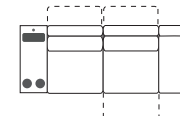

2330

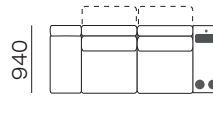

2330

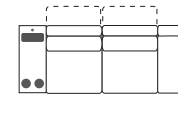

2330

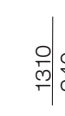

1910

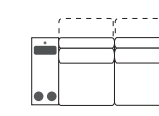

1910

2у(Т) левый

диван двухместный
с механизмом трансформации
сиденья слева

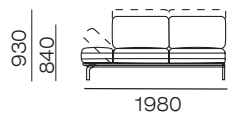

1980

2у(Т) правый

диван двухместный
с механизмом трансформации
сиденья справа

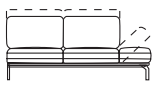

1980

2у левый

диван двухместный
с боковиной слева



1980

2у правый

диван двухместный
с боковиной справа

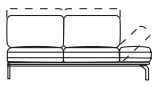

1980

2у прямой

диван двухместный
без боковин

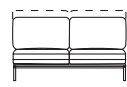

1560

2(Т)

диван двухместный
с двумя механизмами
трансформации сиденья

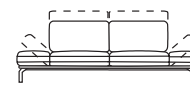

2400

2

диван двухместный
с боковинами

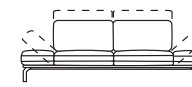

2400

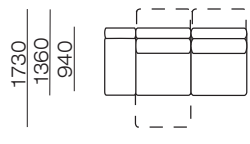

1980

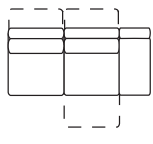

1980

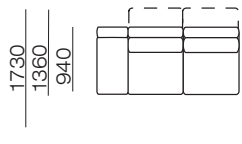

1980

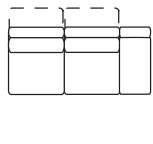

1980

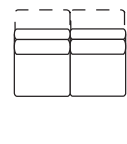

1560

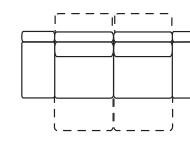

2400

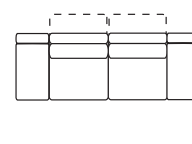

2400

1у(Т) левый

кресло с механизмом
трансформации
сиденья слева



1200

1у прямой

кресло
без боковин



780

1у(Т) правый

кресло с механизмом
трансформации
сиденья справа



1200

1у левый

кресло
с боковиной
слева



1200

1у правый

кресло
с боковиной
справа



1200

1

кресло
отдельстоящее
с боковинами



1620

У

кресло угловое

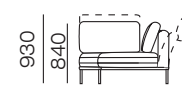

1470

К левый

канале
с боковиной
слева



1200

К правый

канале
с боковиной
справа



1200

П

пуф



780

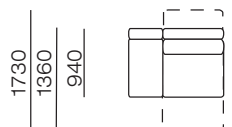

1200



780

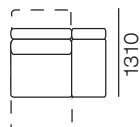

1200

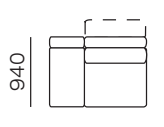

1200

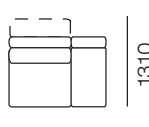

1200

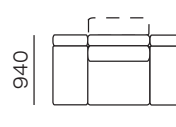

1620

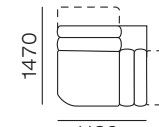

1470

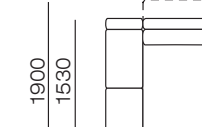

1200

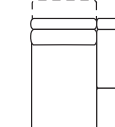

1200

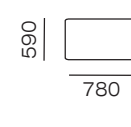

780

*Рекомендация.

Длина помещения должна быть больше длины дивана на 5%.

Например: длина дивана - 3м, длина помещения должна быть - 3м 15 см.



№	Характеристика	Преимущество	Выгода
1	Дизайн и функциональность	Идеальный баланс дизайна и функциональности	Яркий новаторский дизайн с простыми и понятными формами идеально сочетается с широкой комбинацией опций, создающей абсолютную свободу комфорта
2	Модульная система	Возможность собрать любую комплектацию	Soprano имеет множество модулей, из которых можно создавать большое разнообразие комплектации дивана
3	Трансформация спинки	Двойная функциональность спинки	Спинка имеет небольшую высоту и обладает хорошей поддержкой спины. На нее удобно облокотиться сидя вполборота. Если нужно создать более комфортные условия для отдыха, как на шезлонге – разложите спинку. Она откидывается назад и становится выше. Для удобного расположения головы у нее появляется мягкая подушка, которая была скрыта
4	Кресло и канапе (2 в 1)	Сиденье можно трансформировать в удобное канапе	Когда Вам нужен отдых, как на канапе - поверните сиденье дивана с подлокотником на 90 градусов, и Вы получите еще одну зону повышенного комфорта
5	Регулировка подлокотника	Двойная функциональность и возможность менять угол наклона подлокотника	У подлокотника есть возможность установить необходимый угол наклона для положения сидя. Также Вы можете перевести механизм в другое комфортное положение, если захотите прилечь
6	Встроенный пенал	Удобное место для хранения нужных вещей	Мы заботливо предусмотрели такую опцию, как небольшой встроенный пенал - место для хранения самых необходимых предметов, которые часто нужны под рукой. Например, пульт, телефон, очки, книжка или любимый журнал
7	Освещение	Встроенный светильник на гибкой стойке	Мягкий свет от встроенного светильника создаст для Вас благоприятную атмосферу для чтения или общения в вечернее время. Он установлен на гибкой стойке, которую вы сможете установить в любое удобное для Вас положение. Включать его очень приятно, достаточно легкого касания до сенсорной кнопки.
8	Зарядное устройство, 220V, USB	Все возможности для зарядки электронных устройств	Отдыхая на диване Soprano Вам не придется решать вопрос, как зарядить смартфон. Встроенное устройство беспроводной зарядки есть у Вас под рукой. Просто положите Ваш телефон на специальную площадку, и он начнет заряжаться. Также для зарядки или питания устройств предусмотрен альтернативный вариант - розетка 220V и розетка USB. Они уже установлены в пенале и внешне не видны. Нажмите на крышку и встроенный механизм подъема плавно и бесшумно поднимет блок с розетками.
9	Спальное место	Гостевой вариант спального места для одной персоны	Переместите спинки дивана назад и у Вас получится просторное спальное место вдоль дивана. Также для более комфортного отдыха Вы можете использовать регулировку угла наклона подлокотника дивана для более удобного расположения головы
10	Легкий уход и удобство для ног	Удобство для ног, удобная приборка дома	Высокие опоры дивана дают ряд преимуществ. Например, это удобство для ног, можно подходить к дивану вплотную. Также, это комфорт в уходе за помещением. Большое пространство над полом дает полную свободу для робота-пылесоса. Также можно без труда выполнить влажную уборку, не передвигая его в другое место
11	Качество исполнения	Аккуратные ровные швы и скрытая фиксация на скобу	Все швы аккуратные и идеально ровные. Невидимые элементы внутри блоков сидений и коробов также имеют высокое качество исполнения. Соединения выполнены визуально чисто, все фиксирующие скобы скрыты

